

**SİRKÜLER**  
Sayı: 2017/124

**İstanbul, 31.07.2017**  
**Ref: 4/124**

**Konu:**

**2017/MAYIS VE SONRASI DÖNEMLERE AİT E-DEFTER BERATLARININ BİLGİ İÇERİĞİNİN E-DEFTER PAKETİNDEKİ GÜNCELLEMeye UYGUN ŞEKİLDE OLUŞTURULMASI GEREKMEKTEDİR**

E-defter paketinde yapılan güncellemeye istinaden [www.edefter.gov.tr](http://www.edefter.gov.tr) internet sitesinde yayınlanan duyuruda,

- E-defter paketinde yapılan güncellemelerin en kısa süre içerisinde Uyumlu Yazılım Firmaları tarafından uygulamaya konulması gerektiği,
- Yapılan güncelleme ile **e-defter beratlarının bilgi içeriğinin değiştirildiği**,
- Bu kapsamda, **2017/Mayıs ve takip eden aylara ait e-defter beratlarının söz konusu güncellemeye uygun olarak oluşturulması** ve Gelir İdaresi Başkanlığı bilgi işlem sistemine **yüklenmesi** gerektiği,
- 31/07/2017 tarihine kadar **söz konusu dönemlere** ait berat yüklemesi yapacak mükelleflerin, **eski formatta berat** göndermeye devam edebileceği, geriye dönük herhangi bir işlem yapmayacağı; ancak **15/08/2017 tarihinden itibaren** **yüklenecek (ait olduğu dönemden bağımsız olarak) e-defter beratları için bu güncellemelerin uygulanacağı**

açıklanmıştır.

Gelir İdaresi Başkanlığı tarafından yayınlanan “E-Defter Uygulaması Berat Kılavuzu”nun 2.2.3 ve 2.3.2 numaralı bölümlerinde yapılan açıklamalardan anlaşıldığı üzere, güncelleme sonrasında Gelir İdaresi Başkanlığı sistemine yüklenecek **e-defter beratlarında** “vergi detayı” adı altında 600, 601, 602, 191 ve 391 hesapların borç ve alacak kayıtlarındaki dönem içi gerçekleşen değişiklikler de yer alacaktır.

Mükelleflerin e-defter paketindeki güncellemelere bağlı olarak e-defter beratlarının bilgi içeriğinin yeni güncellemelere uygun şekilde oluşturulması için hizmet almakta oldukları yazılım firmaları ile bir an evvel temasa geçmeleri (kendi özel e-defter yazılımlarını kullanan mükelleflerin ise kılavuza uygun düzeltmeleri belirtilen sürede yerine getirmeleri) gerekmektedir.

Saygılarımızla,

**DENGE İSTANBUL YEMİNLİ  
MALİ MÜŞAVİRLİK A.Ş.**

**EK:**

- Gelir İdaresi Başkanlığı Duyurusu
- E-Defter Uygulaması Berat Kılavuzu V1.0

(\* ) Sirkülerlerimizde yer verilen açıklamalar sadece bilgilendirme amaçlıdır. Tereddüt edilen hususlarda kesin işlem tesis etmeden önce konusunda uzman bir danışmandan görüş ve destek alınması tavsiyemiz olup; sadece sirkülerlerimizdeki açıklamalar dayanak gösterilerek yapılacak işlemler sonucunda doğacak zararlardan müşavirliğimiz sorumlu olmayacaktır.

(\*\* ) Sirkülerlerimiz hakkında görüş, eleştiri ve sorularınız için aşağıda bilgileri yer alan uzmanlarımıza yazabilirsiniz.

**Erkan YETKİNER**

**YMM**

Mazars/Denge, Ortak

[eyetkiner@mazarsdenge.com.tr](mailto:eyetkiner@mazarsdenge.com.tr)

**Güray ÖĞREDİK**

**SMMM**

Mazars/Denge, Direktör

[gogredik@mazarsdenge.com.tr](mailto:gogredik@mazarsdenge.com.tr)

## UYUMLU YAZILIM FİRMALARININ DİKKATİNE!

Elektronik Defter Uygulaması kapsamında [www.edefter.gov.tr](http://www.edefter.gov.tr) adresinde yayınlanan “**e-Defter Paketi**”nde gncelleme yapılmıřtır. e-Defter Paketinde yapılan gncellemelerin en kısa sre ierisinde **Uyumlu Yazılım Firmaları** tarafından uygulamaya konulması gerekmektedir. **Yapılan gncelleme ile e-Defter Beratlarının bilgi ieriđi deđiřtirilmiřtir.**

Bu kapsamda, 2017/Mayıs ve takip eden aylara ait e-Defter beratlarının sz konusu gncellemeye uygun olarak oluřturulması ve Gelir İdaresi Bařkanlıđı Bilgi İřlem Sistemine yklenmesi gerekmektedir. 31/07/2017 tarihine kadar sz konusu dnemlere ait berat yklemeesi yapacak mkellefler, eski formatta berat gndermeye devam edebilecek olup, geriye dnk herhangi bir iřlem yapmayacak; ancak 15/08/2017 tarihinden itibaren yklenecek (ait olduđu dnemden bađımsız olarak) e-Defter beratları iin bu gncellemeleri uygulayacaktır. e-Defter Paketine ulařmak iin **tıklayınız.**



**e-Defter Uygulaması**  
**Berat Kılavuzu**  
**Versiyon 1.0**

Temmuz 2017

**ANKARA**

**GELİR İDARESİ BAŞKANLIĞI**  
**Denetim ve Uyum Yönetimi Daire Başkanlığı**

**(I)**

<b>Versiyon</b>	<b>Yayım Tarihi</b>	<b>Eklenen/Silinen/Değişen Bölüm</b>	<b>Açıklama</b>
1.0	21.07.2017	--	Kılavuzun ilk yayım tarihi

# İçindekiler

1	Giriş .....	5
2	Berat Dokümanlarının Hazırlanması .....	6
2.1	Berat Dokümanlarında Kullanılan XBRL GL Elemanları .....	6
2.2	Yevmiye Beratı XBRL GL Elemanları .....	6
2.2.1	numberOfEntries .....	6
2.2.2	uniqueID .....	7
2.2.3	entryHeader .....	7
2.2.3.1	qualifierEntry .....	9
2.2.3.2	entryDetail .....	9
2.2.3.2.1	lineNumber .....	10
2.2.3.2.2	account .....	10
2.2.3.2.2.1	accountMainID .....	11
2.2.3.2.2.2	accountMainDescription .....	12
2.2.3.2.3	amount .....	13
2.2.3.2.4	debitCreditCode .....	13
2.2.3.2.5	xbrlInfo .....	13
2.2.3.2.5.1	xbrlInclude .....	14
2.3	Kebir Beratı XBRL GL Elemanları .....	14
2.3.1	uniqueID .....	14
2.3.2	entryHeader .....	15
2.3.2.1	qualifierEntry .....	16
2.3.2.2	entryDetail .....	17
2.3.2.2.1	lineNumber .....	17
2.3.2.2.2	account .....	18
2.3.2.2.2.1	accountMainID .....	19
2.3.2.2.2.2	accountMainDescription .....	19
2.3.2.2.3	amount .....	20
2.3.2.2.4	debitCreditCode .....	20
2.3.2.2.5	xbrlInfo .....	20
2.3.2.2.5.1	xbrlInclude .....	21

# 1 Giriş

Bu kılavuzda elektronik defter beratının içeriği ile ilgili detaylı bilgilere yer verilmiştir.

Berat dokümanının şematik gösterimi şu şekildedir:

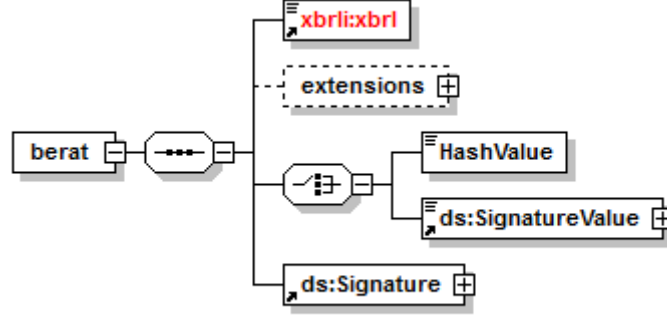

e-Defter paketinde (xsd klasöründe) bulunan şemaların yapısında yer alan elemanlardan berat dokümanında kullanılması uygun bulunanlar bu kılavuzda detaylı olarak anlatılmaktadır.



## 2 Berat Dokümanlarının Hazırlanması

### 2.1 Berat Dokümanlarında Kullanılan XBRL GL Elemanları

İlerideki bölümlerde XBRL GL elemanlarından beratlarda bulunması uygun bulunan elemanların kullanımına yönelik gerekli açıklamalara ve örneklere yer verilmiştir.

Elemanlar açıklanırken aşağıdaki tablo yapısı kullanılmıştır:

XBRL GL Etiketi	Türkçe Karşılığı
<b>Diyagram</b>	Bu satırda anlatılan alanın diyagramını sunulmaktadır. XBRL GL taksonomisindeki ilgili veri grubu burada sunulandan daha geniş olabilmektedir. Ancak bu kılavuzda Gelir İdaresi Başkanlığınca beratta olması uygun bulunan alt elemanlara yer verilmiştir.
<b>Type</b>	<ul style="list-style-type: none"><li>Complex Content: Alanın bir veya birden fazla alt eleman içeren veri grubu (Karmaşık Eleman) olduğunu ifade eder.</li><li>Simple Content: Alanın tekil eleman olduğunu ifade eder.</li></ul>
<b>Modül</b>	XBRL GL Taksonomisi içerisinde elemanın hangi modülde (gl-cor veya gl-bus) bulunduğunu gösterir.
<b>Açıklama</b>	Elemanın ne amaçla kullanıldığı açıklanmaktadır.
<b>Kullanım</b>	Elemanın nasıl kullanılacağı açıklanmaktadır.
<b>Örnek</b>	Eleman için bir veya daha çok sayıda XML örneği bu bölümde sunulmaktadır.

### 2.2 Yevmiye Beratı XBRL GL Elemanları

#### 2.2.1 numberOfEntries

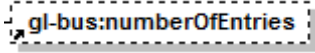
numberOfEntries	Giriş Sayısı
<b>Diyagram</b>	
<b>Type</b>	Simple Content
<b>Modül</b>	gl-bus
<b>Açıklama</b>	Bu eleman beratın ait olduğu yevmiye defterinde yer alan yevmiye madde sayısını ifade eder. Satırların toplam sayısı nümerik olarak yazılacaktır. Bu alan sadece yevmiye defterine ait beratta yer alacaktır.
<b>Kullanım</b>	Yevmiye beratının ilişkili olduğu yevmiye defterindeki yevmiye madde sayısı bu alana yazılmalıdır.
<b>Örnek</b>	<pre>&lt;xbri:entity&gt; &lt;xbri:identifier scheme="http://www.gib.gov.tr"&gt;1234567808&lt;/xbri:identifier&gt; &lt;xbri:segment&gt; &lt;gl-bus:numberOfEntries contextRef="journal_context" unitRef="countable"&gt;11 &lt;/gl-bus:numberOfEntries&gt; &lt;/xbri:segment&gt;</pre>

</xbrli:entity>
-----------------

## 2.2.2 uniqueID

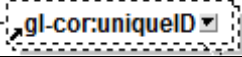
uniqueID	Evrensel Tekil Tanımlama Numarası
Diyagram	
Type	Simple Content
Modül	gl-cor
Açıklama	Bu eleman beratın evrensel tekil numarasını temsil eder
Kullanım	Bu alan her yevmiye beratı için özel olarak üretilmelidir ve yevmiye beratının tekiliğini garanti etmelidir. Aynı evrensel tekil tanımlama numarasına sahip sadece bir berat olabilir. Örneklendirecek olursak; 10 adet yevmiye defteri oluşturulması halinde, 10 adet yevmiye beratı üretilecektir dolayısıyla 10 adet evrensel tekil tanımlama numarasının üretilmesi gerekmektedir.
Örnek	<pre> &lt;xbrli:entity&gt; &lt;xbrli:segment&gt; &lt;gl-bus:numberOfEntries contextRef="journal_context" unitRef="countable"&gt;11 &lt;/gl-bus:numberOfEntries&gt; &lt;gl-cor:uniqueID contextRef="journal_context"&gt;ad85e7cc-cbea-4e0b-aa13- cbe557cfcaed&lt;/gl-cor:uniqueID&gt; &lt;/xbrli:segment&gt; &lt;/xbrli:entity&gt; </pre>

## 2.2.3 entryHeader

XBRL-GL taksonomisi yer alan “entryHeader” veri grubundan yevmiye beratında kullanılması uygun bulunan elemanların şematik gösterimi aşağıda yer almaktadır.

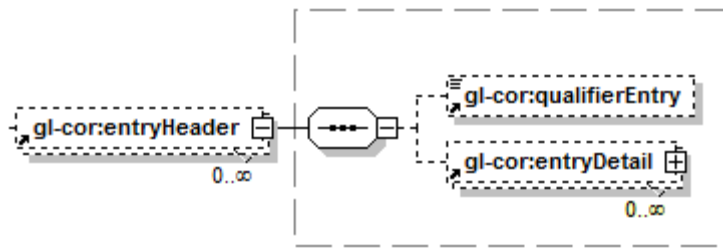

Gelir İdaresi Başkanlığı **vergi detayını** içerek şekilde defter beratlarının XBRL GL taksonomisindeki *trial balance (vergi detayı)* yapısı model alınarak yeniden yapılandırılmasını uygun bulmuştur. Bu modelde vergi detayı “entryHeader” elemanı ile temsil edilmektedir.

Yevmiye beratı dokümanında vergi detayını temsil edecek 1 “entryHeader” elemanı bulunacaktır. 1 “entryHeader” elemanında toplam 10 “entryDetail” elemanı

bulunmalıdır. “entryHeader” elemanında **Hesaplanan KDV (391), İndirilecek KDV (191), Yurt İçi Satışlar (600), Yurt Dışı Satışlar (601) ve Diğer Gelirler Hesabı (602)** hesaplarının alacak ve borçlarında *dönem içi değişiklikler (period\_change)* yer alacaktır. “entryHeader” elemanı altında yer alan her bir “entryDetail” aşağıda belirtilen şekilde yukarıdaki hesapların borç ve alacak dönem içi değişimlerini temsil edecektir. Oluşturulması beklenen vergi detayı anahatları itibariyle şu şekildedir:

**.”entryHeader” (Dönem içi değişiklikleri temsil edecek):**

- . “entryDetail” => **391 Hesaplanan KDV** Borç Dönem İçi Değişiklikler (Debit- Period Change)
- . “entryDetail” => **391 Hesaplanan KDV** Alacak Dönem İçi Değişiklikler (Credit-Period Change)
- . “entryDetail” => **191 İndirilecek KDV** Borç Dönem İçi Değişiklikler (Debit-Period Change)
- . “entryDetail” => **191 İndirilecek KDV** Alacak Dönem İçi Değişiklikler (Credit-Period Change)
- . “entryDetail” => **600 Yurt İçi Satışlar** Borç Dönem İçi Değişiklikler (Debit-Period Change)
- . “entryDetail” => **600 Yurt İçi Satışlar** Alacak Dönem İçi Değişiklikler (Credit-Period Change)
- . “entryDetail” => **601 Yurt Dışı Satışlar** Borç Dönem İçi Değişiklikler (Debit-Period Change)
- . “entryDetail” => **601 Yurt Dışı Satışlar** Alacak Dönem İçi Değişiklikler (Credit-Period Change)
- . “entryDetail” => **602 Diğer Gelirler Hesabı** Borç Dönem İçi Değişiklikler (Debit-Period Change)
- . “entryDetail” => **602 Diğer Gelirler Hesabı** Alacak Dönem İçi Değişiklikler (Credit-Period Change)

Yevmiye defteri beratı “entryHeader” elemanında bulunması uygun bulunan alt elemanlar ve Türkçe karşılıkları aşağıdaki tabloda yer almaktadır.

No	Eleman Adı	Eleman Etiketi	Türkçe Karşılığı
1	entryHeader	Entry Information	Kayıt bilgisi
2	qualifierEntry	Entry Qualifier	Kayıt niteleyicisi
3	entryDetail	EntryDetail	Kayıt Detayı
4	lineNumber	Line Number	Satır Numarası
5	account	Account Identifier	Hesap Tanımlaması
6	accountMainID	Main Account Number	Ana Hesap Numarası
7	accountMainDescription	Main Account Description	Ana Hesap Tanımlaması
8	amount	Monetary Amount	Parasal Tutar
9	debitCreditCode	Debit/Credit Identifier	Borç/Alacak Tanımlayıcısı
10	xbrlInfo	XBRL Information	XBRL Bilgisi
11	xbrlInclude	XBRL Allocation	XBRL Ayrımı

Tabloda yer alan elemanların her birine ait açıklamalar izleyen bölümde yapılacaktır. Açıklama yöntemi olarak eleman adı başlığının altında, bu elemanın etiketi, Türkçe karşılığı, diyagram görünümü, açıklaması, kullanım şekli ve örneklerine yer verilecektir.

### 2.2.3.1 qualifierEntry

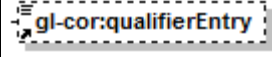
Entry Qualifier	Kayıt Açıklaması
Diyagram	
Type	Simple Content
Modül	gl-cor
Açıklama	Bu sınırlanmış alan açılış, kapanış bilançoları raporlama tarihinde özetlenmesi önem kazanmaktadır. Muhasebe sistemi içinde bu genellikle BBF (ileriye nakledilen bakiye) olarak bilinir. Sınırlı değerler: standart, BBF ve diğerdir.
Kullanım	Yevmiye beratındaki kullanımı şu şekildedir: “entryHeader” elemanında bu alan <b>standard</b> olarak işaretlenir ve beratta yer alan vergi detayı alanının birinci (borç) ve ikinci (alacak) sütunlarını temsil eder. Bu sütunlar hesapların dönem içi hareketlerini gösterir. Sınırlı değerler (enumerated): <b>standard</b> : standart <b>balance-brought-forward</b> : Muhasebe sistemi içinde bu genellikle BBF ( ileriye nakledilen bakiye) olarak bilinir.
Örnek	<gl-cor:qualifierEntry contextRef=" journal _context">standard</gl-cor:qualifierEntry>

### 2.2.3.2 entryDetail

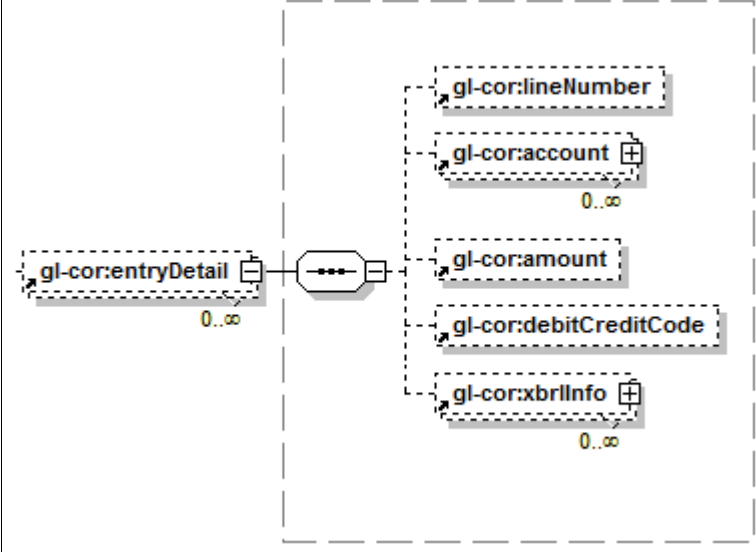
EntryDetail	Kayıt Detayı
Diyagram	
Type	Complex Content
Modül	gl-cor
Açıklama	Kayıt detayları bu veri grubuna yazılacaktır. Yevmiye defteri beratının satırlarını ifade eder.

<b>Kullanım</b>	bkz: lineNumber bkz: account bkz: amount bkz: debitCreditCode bkz: xbrlInfo
<b>Örnek</b>	<gl-cor:entryDetail> <gl-cor:lineNumber contextRef="journal_context">1</gl-cor:lineNumber> <gl-cor:account> <gl-cor:accountMainID contextRef="journal_context">391</gl-cor:accountMainID> <gl-cor:accountMainDescription contextRef="journal_context">Hesaplanan KDV</gl-cor:accountMainDescription> </gl-cor:account> <gl-cor:amount contextRef="journal_context" decimals="INF" unitRef="try">216</gl-cor:amount> <gl-cor:debitCreditCode contextRef="journal_context">D</gl-cor:debitCreditCode> <gl-cor:xbrlInfo> <gl-cor:xbrlInclude contextRef="journal_context">period_change</gl-cor:xbrlInclude> </gl-cor:xbrlInfo> </gl-cor:entryDetail>

### 2.2.3.2.1 lineNumber

LineNumber	Satır Numarası
<b>Diyagram</b>	
<b>Type</b>	Simple Content
<b>Modül</b>	gl-cor
<b>Açıklama</b>	Kaydın bulunduğu yevmiye defteri beratı satırına (entryDetail) verilen müteselsil numaradır.
<b>Kullanım</b>	Bu alana 1'den başlayan ve berat dönemi sonuna kadar yevmiye defteri beratının her bir satırı için müteselsil devam eden numara yazılacaktır.
<b>Örnek</b>	<gl-cor:lineNumber contextRef="journal_context">1</gl-cor:lineNumber>

### 2.2.3.2.2 account

Account Identifier	Hesap Tanımlayıcısı
<b>Diyagram</b>	
<b>Type</b>	Complex Content
<b>Modül</b>	gl-cor

<b>Açıklama</b>	Hesaplar ile ilgili bilgiler bu alana yazılacaktır. Bu veri grubu her bir hesap için çoklanabilmektedir.												
<b>Kullanım</b>	<p>Bu veri grubunda kullanılacak elemanlar aşağıdaki gibidir:</p> <p>bkz: accountMainID bkz: accountMainDescription</p> <p>Yevmiye defteri beratında aşağıdaki 5 hesaba ait bilgilerin yer alması gerekmektedir</p> <table border="1"> <thead> <tr> <th>accountMainID</th> <th>accountMainDescription</th> </tr> </thead> <tbody> <tr> <td>391</td> <td>Hesaplanan KDV</td> </tr> <tr> <td>191</td> <td>İndirilecek KDV</td> </tr> <tr> <td>600</td> <td>Yurt İçi Satışlar</td> </tr> <tr> <td>601</td> <td>Yurt Dışı Satışlar</td> </tr> <tr> <td>602</td> <td>Diğer Gelirler Hesabı</td> </tr> </tbody> </table>	accountMainID	accountMainDescription	391	Hesaplanan KDV	191	İndirilecek KDV	600	Yurt İçi Satışlar	601	Yurt Dışı Satışlar	602	Diğer Gelirler Hesabı
accountMainID	accountMainDescription												
391	Hesaplanan KDV												
191	İndirilecek KDV												
600	Yurt İçi Satışlar												
601	Yurt Dışı Satışlar												
602	Diğer Gelirler Hesabı												
<b>Örnek</b>	<pre> &lt;gl-cor:account&gt; &lt;gl-cor:accountMainID contextRef="journal_context"&gt;391&lt;/gl- cor:accountMainID&gt; &lt;gl-cor:accountMainDescription contextRef="journal_context"&gt;Hesaplanan KDV&lt;/gl-cor:accountMainDescription&gt; &lt;/gl-cor:account&gt; &lt;gl-cor:account&gt; &lt;gl-cor:accountMainID contextRef="journal_context"&gt;191&lt;/gl- cor:accountMainID&gt; &lt;gl-cor:accountMainDescription contextRef="journal_context"&gt;İndirilecek KDV&lt;/gl-cor:accountMainDescription&gt; &lt;/gl-cor:account&gt; &lt;gl-cor:account&gt; &lt;gl-cor:accountMainID contextRef="journal_context"&gt;600&lt;/gl- cor:accountMainID&gt; &lt;gl-cor:accountMainDescription contextRef="journal_context"&gt;Yurt İçi Satışlar&lt;/gl-cor:accountMainDescription&gt; &lt;/gl-cor:account&gt; &lt;gl-cor:account&gt; &lt;gl-cor:accountMainID contextRef="journal_context"&gt;601&lt;/gl- cor:accountMainID&gt; &lt;gl-cor:accountMainDescription contextRef="journal_context"&gt;Yurt Dışı Satışlar&lt;/gl-cor:accountMainDescription&gt; &lt;/gl-cor:account&gt; &lt;gl-cor:account&gt; &lt;gl-cor:accountMainID contextRef="journal_context"&gt;602&lt;/gl- cor:accountMainID&gt; &lt;gl-cor:accountMainDescription contextRef="journal_context"&gt;Diğer Gelirler Hesabı&lt;/gl-cor:accountMainDescription&gt; &lt;/gl-cor:account&gt; </pre>												

### 2.2.3.2.2.1 accountMainID

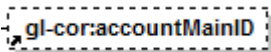
<b>Main Account Number</b>	<b>Ana Hesap Numarası</b>
<b>Diyagram</b>	

<b>Type</b>	Simple Content
<b>Modul</b>	gl-cor
<b>Açıklama</b>	Ana hesap kod numarası yazılacaktır.
<b>Kullanım</b>	Ana hesap kodu numerik olarak yazılacaktır. Yevmiye defteri beratında yer alması gereken hesap kodları aşağıda yer almaktadır. <b>AccountMainID</b> 391 191 600 601 602
<b>Örnek</b>	<gl-cor:accountMainID contextRef="journal_context">191</gl-cor:accountMainID> <gl-cor:accountMainID contextRef="journal_context">391</gl-or:accountMainID> <gl-cor:accountMainID contextRef="journal_context">600</gl-cor:accountMainID> <gl-cor:accountMainID contextRef="journal_context">601</gl-cor:accountMainID> <gl-cor:accountMainID contextRef="journal_context">602</gl-cor:accountMainID>

#### 2.2.3.2.2.2 accountMainDescription

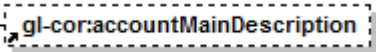
Main Account Description	Ana Hesap Tanımlaması
<b>Diyagram</b>	
<b>Type</b>	Simple Content
<b>Modul</b>	gl-cor
<b>Açıklama</b>	Ana hesap adı yazılacaktır.
<b>Kullanım</b>	Ana hesap adı serbest metin olarak yazılacaktır. Yevmiye defteri beratında yer alması gereken ana hesap adları aşağıda yer almaktadır: <b>AccountMainDescription</b> Hesaplanan KDV İndirilecek KDV Yurt İçi Satışlar Yurt Dışı Satışlar Diğer Gelirler Hesabı
<b>Örnek</b>	<gl-cor:accountMainDescription contextRef="journal_context">Hesaplanan KDV</gl-cor:accountMainDescription> <gl-cor:accountMainDescription contextRef="journal_context">Devreden KDV</gl-cor:accountMainDescription> <gl-cor:accountMainDescription contextRef="journal_context">Yurt İçi Satışlar</gl-cor:accountMainDescription> <gl-cor:accountMainDescription contextRef="journal_context">Yurt Dışı Satışlar</gl-cor:accountMainDescription> <gl-cor:accountMainDescription contextRef="journal_context">Diğer Gelirler Hesabı</gl-cor:accountMainDescription>

--	--

### 2.2.3.2.3 amount

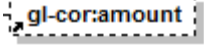
Monetary Amount	Parasal Tutar
Diyagram	
Type	Simple Content
Modül	gl-cor
Açıklama	Hesabın gösterdiği parasal tutar yazılacaktır.
Kullanım	Parasal tutar olarak yazılacaktır.
Örnek	<gl-cor:amount contextRef="journal_context" decimals="INF" unitRef="try">10000</gl-cor:amount>

### 2.2.3.2.4 debitCreditCode

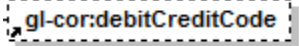
Debit/CreditIdentifier	Borç/Alacak Tanımlayıcısı
Diyagram	
Type	Simple Content
Modül	gl-cor
Açıklama	Hesabın borçlu ya da alacaklı olup olmadığını gösteren tanımlayıcıdır.
Kullanım	e-Defter uygulaması bakımından bu alanda sadece borç için <b>D</b> alacak için <b>C</b> göstergelerinden birisi kullanılacaktır.
Örnek	<gl-cor:debitCreditCode contextRef="journal_context">C</gl-cor:debitCreditCode>

### 2.2.3.2.5 xbrlInfo

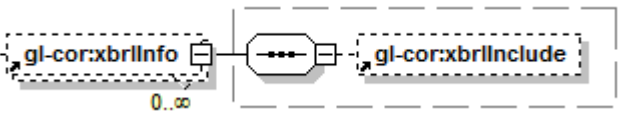
XBRL Information	XBRL Bilgisi
Diyagram	
Type	Simple Content
Modül	gl-cor
Açıklama	XBRL raporlama bilgilerinin toplandığı alandır. Bu ana veri seti tekrar edebilir böylece aynı öge birçok taksonomide raporlanabilir. Farklı XBRL elemanları ile aynı hesaba veri gönderi durumunda ne yapılacağına dikkat edilmelidir.
Kullanım	bkz: xbrlInclude
Örnek	<gl-cor:xbrlInfo> <gl-cor:xbrlInclude contextRef="journal_context">period_change</gl-



	cor:xbrlInclude> </gl-cor:xbrlInfo>
--	--

### 2.2.3.2.5.1 xbrlInclude

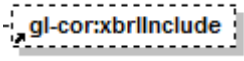
XBRL Allocation		XBRL Ayrımı
Diyagram		
Type	Simple Content	
Modül	gl-cor	
Açıklama	Bu alan period değişimi hakkındaki bilgileri işaret eder.	
Kullanım	"entryDetail" elemanı için bu alanın değeri dönem içi değişiklikleri temsil ettiği için <b>period_change</b> olmalıdır.	
Örnek	<gl-cor:xbrlInclude contextRef="journal_context">period_change</gl-cor:xbrlInclude>	

## 2.3 Kebir Beratı XBRL GL Elemanları

### 2.3.1 uniqueID

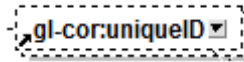
uniqueID	Evrensel Tekil Tanımlama Numarası
Diyagram	
Type	Simple Content
Modül	gl-cor
Açıklama	Bu eleman beratın evrensel tekil numarasını temsil eder.
Kullanım	Bu alan her kebir beratı için özel olarak üretilmelidir ve kebir beratının tekiliğini garanti etmelidir. Aynı evrensel tekil tanımlama numarasına sahip sadece bir berat olabilir. Örneklendirecek olursak; 10 adet kebir defteri oluşturulması halinde, 10 adet kebir beratı üretilecektir dolayısıyla 10 adet evrensel tekil tanımlama numarasının üretilmesi gerekmektedir.
Örnek	<xbri:entity> <xbri:segment> <gl-cor:uniqueID contextRef="ledger_context"> ad84e7cc-cbea-4e0b-aa13-cbe557cfcaed</gl-cor:uniqueID> </xbri:segment> </xbri:entity>

### 2.3.2 entryHeader

XBRL-GL taksonomisi yer alan entryHeader veri grubundan kebir beratında kullanılması uygun bulunan elemanların şematik gösterimi aşağıda yer almaktadır.

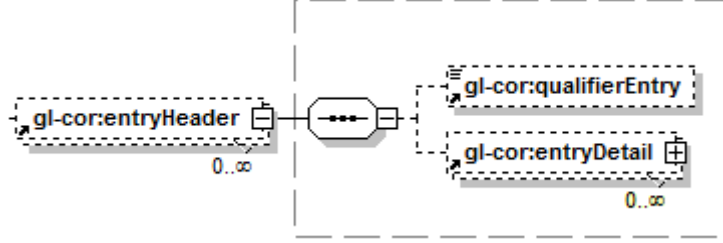

Gelir İdaresi Başkanlığı **vergi detayını** içerek şekilde defter beratlarının XBRL GL taksonomisindeki *trial balance (vergi detayı)* yapısı model alınarak yeniden yapılandırılmasını uygun bulmuştur. Bu modelde vergi detayı “entryHeader” elemanı ile temsil edilmektedir.

Kebir beratı dokümanında vergi detayını temsil edecek 1 “entryHeader” elemanı bulunacaktır. 1 “entryHeader” elemanında toplam 10 “entryDetail” elemanı bulunmalıdır. “entryHeader” elemanında **Hesaplanan KDV (391), İndirilecek KDV (191), Yurt İçi Satışlar (600), Yurt Dışı Satışlar (601) ve Diğer Gelirler Hesabı (602)** hesaplarının alacak ve borçlarında *dönem içi değişiklikler (period\_change)* yer alacaktır. “entryHeader” elemanı altında yer alan her bir “entryDetail” aşağıda belirtilen şekilde yukarıdaki hesapların borç ve alacak dönem içi değişikliklerini temsil edecektir. Oluşturulması beklenen vergi detayı ana hatları itibarıyla şu şekildedir:

#### . “entryHeader” (Dönem içi değişiklikleri temsil edecek):

- . “entryDetail” => 391 Hesaplanan KDV Borç Dönem İçi Değişiklikler (D<sub>e</sub>bit-eriod Change)
- . “entryDetail” => 391 Hesaplanan KDV Alacak Dönem İçi Değişiklikler (C<sub>r</sub>edit-Period Change)
- . “entryDetail” => 191 İndirilecek KDV Borç Dönem İçi Değişiklikler (D<sub>e</sub>bit-Period Change)
- . “entryDetail” => 191 İndirilecek KDV Alacak Dönem İçi Değişiklikler (C<sub>r</sub>edit-Period Change)
- . “entryDetail” => 600 Yurt İçi Satışlar Borç Dönem İçi Değişiklikler (D<sub>e</sub>bit-Period Change)
- . “entryDetail” => 600 Yurt İçi Satışlar Alacak Dönem İçi Değişiklikler (C<sub>r</sub>edit-Period Change)
- . “entryDetail” => 601 Yurt Dışı Satışlar Borç Dönem İçi Değişiklikler (D<sub>e</sub>bit-Period Change)
- . “entryDetail” => 601 Yurt Dışı Satışlar Alacak Dönem İçi Değişiklikler (C<sub>r</sub>edit-Period Change)
- . “entryDetail” => 602 Diğer Gelirler Hesabı Borç Dönem İçi Değişiklikler (D<sub>e</sub>bit-Period Change)
- . “entryDetail” => 602 Diğer Gelirler Hesabı Alacak Dönem İçi Değişiklikler (C<sub>r</sub>edit-Period Change)

Kebir defteri beratları “entryHeader” elemanında bulunması uygun bulunan elemanlar ve Türkçe karşılıkları aşağıdaki tabloda yer almaktadır.

No	Eleman Adı	Eleman Etiketi	Türkçe Karşılığı
1	entryHeader	Entry Information	Kayıt bilgisi
2	qualifierEntry	Entry Qualifier	Kayıt niteleyicisi
3	entryDetail	EntryDetail	Kayıt Detayı
4	lineNumber	LineNumber	Satır Numarası
5	account	AccountIdentifier	Hesap Tanımlaması
6	accountMainID	Main AccountNumber	Ana Hesap Numarası
7	accountMainDescription	Main AccountDescription	Ana Hesap Tanımlaması
8	amount	MonetaryAmount	Parasal Tutar
9	debitCreditCode	Debit/CreditIdentifier	Borç/Alacak Tanımlayıcısı
10	xbrlInfo	XBRL Information	XBRL Bilgisi
11	xbrlInclude	XBRL Allocation	XBRL Ayrımı

Tabloda yer alan elemanların her birine ait açıklamalar izleyen bölümde yapılacaktır. Açıklama yöntemi olarak eleman adı başlığının altında, bu elemanın etiketi, Türkçe karşılığı, diyagram görünümü, açıklaması, kullanım şekli ve örneklerine yer verilecektir.

### 2.3.2.1 qualifierEntry

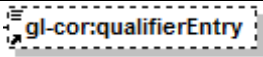
Entry Qualifier		Kayıt Açıklaması
Diyagram		
Type	Simple Content	
Modül	gl-cor	
Açıklama	Bu sınırlanmış alan açılış, kapanış bilançoları raporlama tarihinde özetlenmesi önem kazanmaktadır. Muhasebe sistemi içinde bu genellikle BBF (ileriye nakledilen bakiye) olarak bilinir. Sınırlı değerler: standart, BBF ve diğerlerdir.	
Kullanım	Yevmiye beratındaki kullanımı şu şekildedir: “entryHeader” elemanında bu alan <b>standard</b> olarak işaretlenir ve beratta yer alan vergi detayı alanının birinci (borç) ve ikinci (alacak) sütunlarını temsil eder. Bu sütunlar hesapların dönem içi hareketlerini gösterir. Sınırlı değerler (enumerated): <b>standard</b> : standart <b>balance-brought-forward</b> : Muhasebe sistemi içinde bu genellikle BBF (ileriye nakledilen bakiye) olarak bilinir.	
Örnek	<gl-cor:qualifierEntry contextRef="ledger_context">standard</gl-cor:qualifierEntry>	

### 2.3.2.2 entryDetail

EntryDetail		Kayıt Detayı
Diyagram		
Type	Complex Content	
Modül	gl-cor	
Açıklama	Kayıt detayları bu veri grubuna yazılacaktır. Büyük defter beratının satırlarını ifade eder.	
Kullanım	bkz: lineNumber bkz: account bkz: amount bkz: debitCreditCode bkz: xbrlInfo	
Örnek	<pre> &lt;gl-cor:entryDetail&gt; &lt;gl-cor:lineNumber contextRef="ledger_context"&gt;1&lt;/gl-cor:lineNumber&gt; &lt;gl-cor:account&gt; &lt;gl-cor:accountMainID contextRef="ledger_context"&gt;391&lt;/gl-cor:accountMainID&gt; &lt;gl-cor:accountMainDescription contextRef="ledger_context"&gt;Hesaplanan KDV&lt;/gl- cor:accountMainDescription&gt; &lt;/gl-cor:account&gt; &lt;gl-cor:amount contextRef="ledger_context" decimals="INF" unitRef="try"&gt;216&lt;/gl-cor:amount&gt; &lt;gl-cor:debitCreditCode contextRef="ledger_context"&gt;D&lt;/gl-cor:debitCreditCode&gt; &lt;gl-cor:xbrlInfo&gt; &lt;gl-cor:xbrlInclude contextRef="ledger_context"&gt;period_change&lt;/gl- cor:xbrlInclude&gt; &lt;/gl-cor:xbrlInfo&gt; &lt;/gl-cor:entryDetail&gt; </pre>	

#### 2.3.2.2.1 lineNumber

LineNumber	Satır Numarası
Diyagram	
Type	Simple Content
Modül	gl-cor

<b>Açıklama</b>	Kaydın bulunduğu büyük defter beratı satırına (entryDetail) verilen müteselsil numaradır.
<b>Kullanım</b>	Bu alana 1'den başlayan ve berat dönemi sonuna kadar kebir defteri beratının her bir satırı için müteselsil devam eden numara yazılacaktır.
<b>Örnek</b>	<gl-cor:lineNumber contextRef="ledger_context">1</gl-cor:lineNumber>

### 2.3.2.2.2 account

Account Identifier	Hesap Tanımlayıcısı												
<b>Diyagram</b>													
<b>Type</b>	Complex Content												
<b>Modul</b>	gl-cor												
<b>Açıklama</b>	Hesaplar ile ilgili bilgiler bu alana yazılacaktır. Bu veri grubu her bir hesap için çoklanabilmektedir.												
<b>Kullanım</b>	<p>Bu veri grubunda kullanılacak elemanlar aşağıdaki gibidir.</p> <p>bkz: accountMainID</p> <p>bkz:accountMainDescription</p> <p>Büyük defter beratında 5 hesaba ait bilgilerin yer alması gerekmektedir.</p> <table border="1"> <thead> <tr> <th>accountMainID</th> <th>accountMainDescription</th> </tr> </thead> <tbody> <tr> <td>391</td> <td>Hesaplanan KDV</td> </tr> <tr> <td>191</td> <td>İndirilecek KDV</td> </tr> <tr> <td>600</td> <td>Yurt İçi Satışlar</td> </tr> <tr> <td>601</td> <td>Yurt Dışı Satışlar</td> </tr> <tr> <td>602</td> <td>Diğer Gelirler Hesabı</td> </tr> </tbody> </table>	accountMainID	accountMainDescription	391	Hesaplanan KDV	191	İndirilecek KDV	600	Yurt İçi Satışlar	601	Yurt Dışı Satışlar	602	Diğer Gelirler Hesabı
accountMainID	accountMainDescription												
391	Hesaplanan KDV												
191	İndirilecek KDV												
600	Yurt İçi Satışlar												
601	Yurt Dışı Satışlar												
602	Diğer Gelirler Hesabı												
<b>Örnek</b>	<pre> &lt;gl-cor:account&gt; &lt;gl-cor:accountMainID contextRef="ledger_context"&gt;391&lt;/gl-cor:accountMainID&gt; &lt;gl-cor:accountMainDescription contextRef="ledger_context"&gt;Hesaplanan KDV&lt;/gl- cor:accountMainDescription&gt; &lt;/gl-cor:account&gt; &lt;gl-cor:account&gt; &lt;gl-cor:accountMainID contextRef="ledger_context"&gt;191&lt;/gl-cor:accountMainID&gt; &lt;gl-cor:accountMainDescription contextRef="ledger_context"&gt;İndirilecek KDV&lt;/gl- cor:accountMainDescription&gt; &lt;/gl-cor:account&gt; &lt;gl-cor:account&gt; &lt;gl-cor:accountMainID contextRef="ledger_context"&gt;600&lt;/gl-cor:accountMainID&gt; &lt;gl-cor:accountMainDescription contextRef="ledger_context"&gt;Yurt İçi Satışlar&lt;/gl- cor:accountMainDescription&gt; &lt;/gl-cor:account&gt; </pre>												

	<pre> &lt;gl-cor:account&gt; &lt;gl-cor:accountMainID contextRef="ledger_context"&gt;601&lt;/gl-cor:accountMainID&gt; &lt;gl-cor:accountMainDescription contextRef="ledger_context"&gt;Yurt Dışı Satışlar&lt;/gl- cor:accountMainDescription&gt; &lt;/gl-cor:account&gt; &lt;gl-cor:account&gt; &lt;gl-cor:accountMainID contextRef="ledger_context"&gt;602&lt;/gl-cor:accountMainID&gt; &lt;gl-cor:accountMainDescription contextRef="ledger_context"&gt;Diğer Gelirler Hesabı&lt;/gl-cor:accountMainDescription&gt; &lt;/gl-cor:account&gt; </pre>
--	--

### 2.3.2.2.2.1 accountMainID

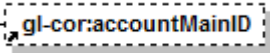
Main Account Number	Ana Hesap Numarası
<b>Diyagram</b>	
<b>Type</b>	Simple Content
<b>Modul</b>	gl-cor
<b>Açıklama</b>	Ana hesap kod numarası yazılacaktır.
<b>Kullanım</b>	<p>Ana hesap kodu numerik olarak yazılacaktır. Büyük defter beratında yer alması gereken hesap kodları aşağıda yer almaktadır.</p> <p><b>AccountMainID</b></p> <p>391</p> <p>191</p> <p>600</p> <p>601</p> <p>602</p>
<b>Örnek</b>	<pre> &lt;gl-cor:accountMainID contextRef="ledger_context"&gt;191&lt;/gl-cor:accountMainID&gt; &lt;gl-cor:accountMainID contextRef="ledger_context"&gt;391&lt;/gl-or:accountMainID&gt; &lt;gl-cor:accountMainID contextRef="ledger_context"&gt;600&lt;/gl-cor:accountMainID&gt; &lt;gl-cor:accountMainID contextRef="ledger_context"&gt;601&lt;/gl-cor:accountMainID&gt; &lt;gl-cor:accountMainID contextRef="ledger_context"&gt;602&lt;/gl-cor:accountMainID&gt; </pre>

### 2.3.2.2.2.2 accountMainDescription

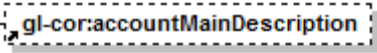
Main Account Description	Ana Hesap Tanımlaması
<b>Diyagram</b>	
<b>Type</b>	Simple Content
<b>Modul</b>	gl-cor
<b>Açıklama</b>	Ana hesap adı yazılacaktır.
<b>Kullanım</b>	<p>Ana hesap adı serbest metin olarak yazılacaktır. Büyük defter beratında yer alması gereken ana hesap adları aşağıda yer almaktadır:</p> <p><b>AccountMainDescription</b></p>

	Hesaplanan KDV İndirilecek KDV Yurt İçi Satışlar Yurt Dışı Satışlar Diğer Gelirler Hesabı
<b>Örnek</b>	<gl-cor:accountMainDescription contextRef="ledger_context">İndirilecek KDV</gl-cor:accountMainDescription> <gl-cor:accountMainDescription contextRef="ledger_context">Devreden KDV</gl-cor:accountMainDescription> <gl-cor:accountMainDescription contextRef="ledger_context">Yurt İçi Satışlar</gl-cor:accountMainDescription> <gl-cor:accountMainDescription contextRef="ledger_context">Yurt Dışı Satışlar</gl-cor:accountMainDescription> <gl-cor:accountMainDescription contextRef="ledger_context"> Diğer Gelirler Hesabı</gl-cor:accountMainDescription>

### 2.3.2.2.3 amount

Monetary Amount	Parasal Tutar
<b>Diyagram</b>	
<b>Type</b>	Simple Content
<b>Modül</b>	gl-cor
<b>Açıklama</b>	Hesabın gösterdiği parasal tutar yazılacaktır.
<b>Kullanım</b>	Parasal tutar olarak yazılacaktır.
<b>Örnek</b>	<gl-cor:amount contextRef="ledger_context" decimals="INF" unitRef="try">10000</gl-cor:amount>

### 2.3.2.2.4 debitCreditCode

Debit/CreditIdentifier	Borç/Alacak Tanımlayıcısı
<b>Diyagram</b>	
<b>Type</b>	Simple Content
<b>Modül</b>	gl-cor
<b>Açıklama</b>	Hesabın borçlu ya da alacaklı olup olmadığını gösteren tanımlayıcıdır.
<b>Kullanım</b>	e-Defter uygulaması bakımından bu alanda sadece borç için <b>D</b> , alacak için <b>C</b> göstergelerinden birisi kullanılacaktır.
<b>Örnek</b>	<gl-cor:debitCreditCode contextRef="ledger_context">C</gl-cor:debitCreditCode>

### 2.3.2.2.5 xbrlInfo

XBRL Information	XBRL Bilgisi
------------------	--------------

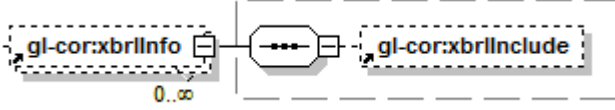
<b>Diyagram</b>	
<b>Type</b>	Simple Content
<b>Modül</b>	gl-cor
<b>Açıklama</b>	XBRL raporlama bilgilerinin toplandığı alandır. Bu ana veri seti tekrar edebilir böylece aynı öge birçok taksonomide raporlanabilir. Farklı XBRL elemanları ile aynı hesaba veri gönderi durumunda ne yapılacağına dikkat edilmelidir.
<b>Kullanım</b>	bkz: xbrlInclude
<b>Örnek</b>	<gl-cor:xbrlInfo> <gl-cor:xbrlInclude contextRef="ledger_context">period_change</gl-cor:xbrlInclude> </gl-cor:xbrlInfo>

#### 2.3.2.2.5.1 xbrlInclude

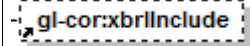
XBRL Allocation	XBRL Ayrımı
<b>Diyagram</b>	
<b>Type</b>	Simple Content
<b>Modül</b>	gl-cor
<b>Açıklama</b>	Bu alan başlangıç bakiyesi, dönem sonu bakiyesi ve periyot değişimi hakkındaki bilgileri işaret eder.
<b>Kullanım</b>	"entryDetail" elemanı için bu alanın değeri dönem içi değişiklikleri temsil ettiği için <b>period_change</b> olmalıdır.
<b>Örnek</b>	<gl-cor:xbrlInclude contextRef="ledger_context">period_change</gl-cor:xbrlInclude>